 Пользователь несет ответственность за свои действия и решения. Перед использованием этого изделия необходимо прочесть и понять все инструкции и предупреждения, ознакомиться с надлежащим использованием, возможностями и ограничениями. Мы рекомендуем, чтобы каждый пользователь получил надлежащую подготовку по правильному использованию изделия.



Рис. 1.

ТЕХНИЧЕСКИЕ ХАРАКТЕРИСТИКИ

Длина, L	IR 0938 - 11 см
	IR 0939 - 17 см
	IR 0940 - 25 см
	IR 0941 - 40 см
Максимальная нагрузка	22 кН

ИСПОЛЬЗОВАНИЕ

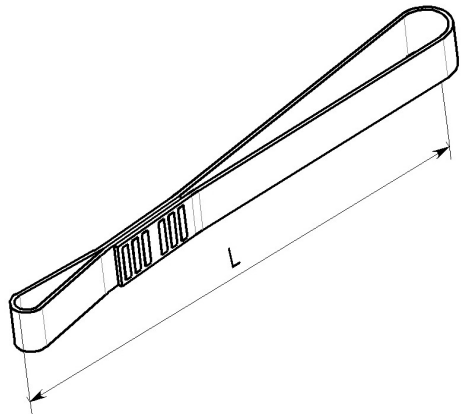

Рис. 2.



Рис. 4.

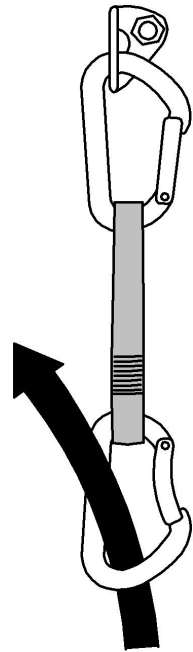

Рис. 3.

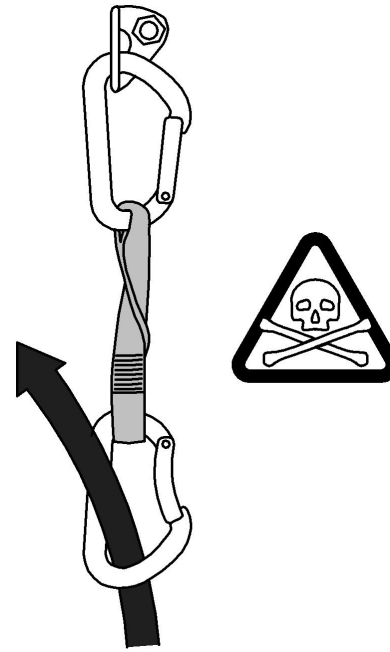

Рис. 5.

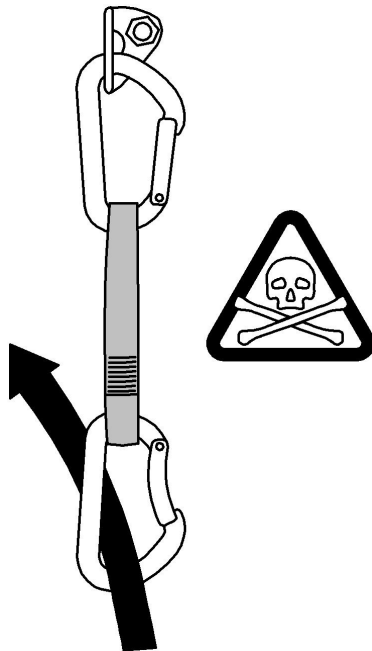

Рис. 6.

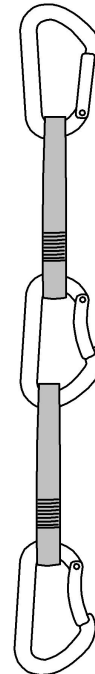

Рис. 7.

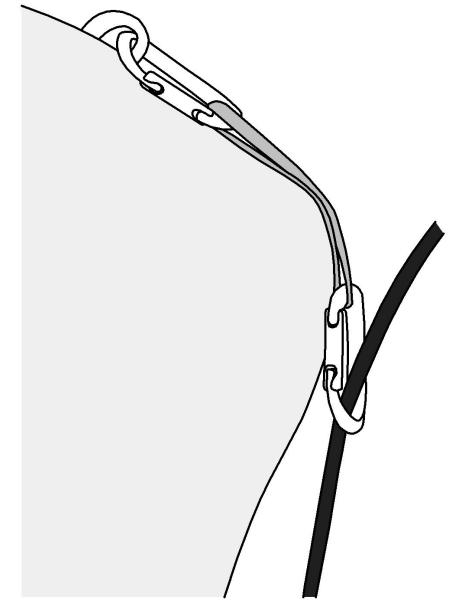

Рис. 8.

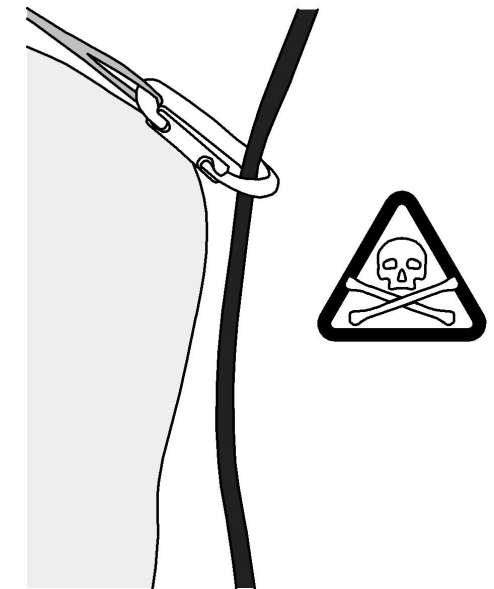

Рис. 9.

ПРЕДУПРЕЖДЕНИЯ

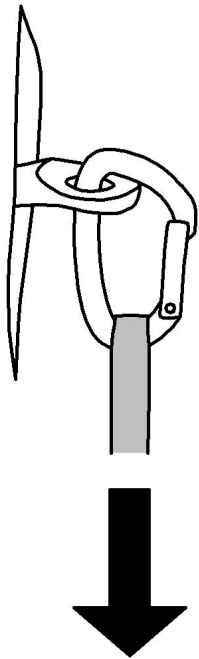
- Существует большое количество вариантов использования изделия. Только показанные в данной инструкции и не отмеченные знаком опасности «череп и кости», рекомендуются и покрываются гарантией.
- К эксплуатации изделия должны допускаться лица, прошедшие обучение правилам техники безопасности и работе с изделием. Не рекомендуется работать в состоянии стресса или переутомления.
- Изделия не должны подвергаться нагрузкам, превышающим их рабочую нагрузку, использоваться не по назначению и вне пределов нормальных климатических условий.
- Перед выполнением высотных работ с использованием изделия необходимо произвести оценку риска и разработать план спасения при возникновении нестандартных и аварийных ситуаций. Не допускается нахождение на краю высотного объекта без страховки.

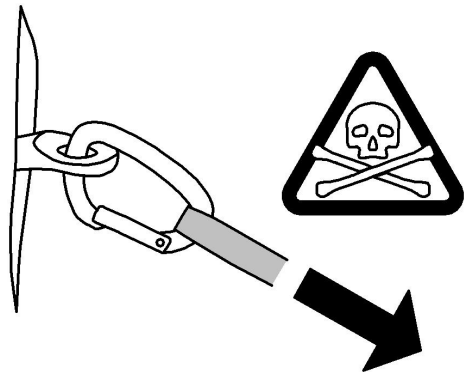

ОБЛАСТЬ ПРИМЕНЕНИЯ

Данное изделие применяется в альпинизме, туризме и скалолазании. Изготавливается из лент, сплетенных из Дунеета, в соответствии с ТУ 9616-053-98471731-2014. Общий вид изделия показан на рисунке 1.

ПРОВЕРКА ФУНКЦИОНИРОВАНИЯ

Перед каждым применением убедитесь, что изделие не имеет надрывов, деформаций, следов износа и т. д.

Во время каждого использования убедитесь в том, что все элементы снаряжения в системе расположены корректно друг относительно друга.

МАРКИРОВКА

К каждой оттяжке пришивается информационная бирка содержащая следующую информацию:

- наименование и логотип предприятия-изготовителя или торговой марки;
- длина оттяжки, см;
- максимальная нагрузка;
- дата производства.

ИСПОЛЬЗОВАНИЕ

Варианты эксплуатации изделия показаны на рисунках 2-9.

Всегда используйте один и тот же карабин для присоединения к анкерной точке, другой – для встегивания веревки, т.к. карабин, поврежденный анкерной точкой, может повредить оплетку веревки.

При завязывании узлов на оттяжке уменьшается максимальная выдерживаемая нагрузка.

Избегайте воздействия на изделие углов и острых кромок, это может привести к разрушению изделия.

УХОД И ХРАНЕНИЕ

Изделие следует хранить сухим и очищенным от загрязнений, вдали от прямых солнечных лучей и отопительных приборов. Не допускается хранение в одном помещении с бензином, керосином, маслами, нефтепродуктами, кислотами и другими химически активными веществами. Изделие следует мыть в теплой воде без химически активных моющих средств. После очистки от загрязнения необходимо высушить естественным способом вдали от огня, других источников тепла, прямых солнечных лучей. Чистка химически активными веществами запрещена!

УТИЛИЗАЦИЯ

Проверку состояния и работоспособности изделий, находящихся в эксплуатации и на хранении, производить не менее 1 раза в год (как правило, перед началом активного использования). Утилизации подлежат изделия, имеющие надрывы нитей, значительные деформации, а также подвергавшиеся воздействию экстремальных нагрузок (рывки с большим фактором, значительное превышение рабочих нагрузок). Если у Вас возникли сомнения в надежности изделия, утилизируйте его. Выбракované изделия и их компоненты необходимо уничтожить любым доступным способом, чтобы исключить непреднамеренное использование третьими лицами.

ГАРАНТИЙНЫЕ ОБЯЗАТЕЛЬСТВА

Гарантийный срок эксплуатации 12 месяцев со дня продажи. Гарантийные обязательства распространяются только на неисправности изделия, связанные с дефектами материалов и дефектами изготовления.

Срок службы изделия - 10 лет с момента изготовления.

Сведения о рекламациях

С рекламацией Покупатель может обращаться в торгующую организацию или непосредственно на предприятие-изготовитель.

При предъявлении рекламации необходимо представить:

- подробное описание обстоятельств, при которых произошло повреждение;
- сведения о количестве отработанных часов (ориентировочно);
- паспорт на изделие с отметкой торгующей организации о продаже изделия.

ООО «Вертикаль»
610044, г. Киров, ул. Луганская 51, корп. 3, оф.1,
тел./факс (8332) 53-92-51
e-mail: info@vertical-c.ru
<http://vertical-c.ru>

Отметка ОТК: